

Antares

Modello/Model	Watt	Alimentazione/Input
AN02N	3W	650mA
AN04N	3W	650mA

IT

ISTRUZIONI DI SICUREZZA

- L'apparecchio deve essere installato, connesso e testato da un elettricista qualificato e in accordo con le norme vigenti.
- Disconnettere l'alimentatore prima dell'installazione o della manutenzione dell'apparecchio e assicurarsi che i cavi non vengano danneggiati.
- Pulire l'apparecchio con un panno leggero e un detergente a pH neutro.
- Laddove si abusasse dell'apparecchio o si apportassero modifiche, la garanzia sarebbe da considerarsi nulla.
- Il fornitore è libero di apportare modifiche al design, specificazioni ed istruzioni di montaggio.
- Assicurarsi che l'alimentatore non abbia cariche elettriche residue. È consigliato cortocircuitare l'uscita del l'alimentatore prima di collegare il Led.

EN

SAFETY INSTRUCTIONS

- The device should be installed, connected and tested by a qualified electrician, and in accordance with local regulations.
- Turn off the power supply before installation or maintenance of the device, and make sure that the cables will not be squeezed or damaged by sharp edges.
- Clean the device with a soft cloth and a standard pH neutral detergent. Stainless steel surfaces should be maintained regularly.
- Misuse or changes to the device cause loss of warranty.
- The manufacturer is free to change the design, specifications and instructions for assembly.
- Ensure that power supply doesn't keep residual electric charges. It is recommended to short-circuit output before connecting LEDs.

ISTRUZIONI PER L'INSTALLAZIONE/INSTALLATION INSTRUCTIONS

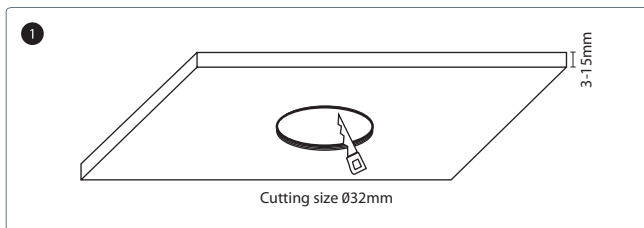

IT Realizzare il foro nel soffitto.

EN Make, in the ceiling, the hole for the light fitting.

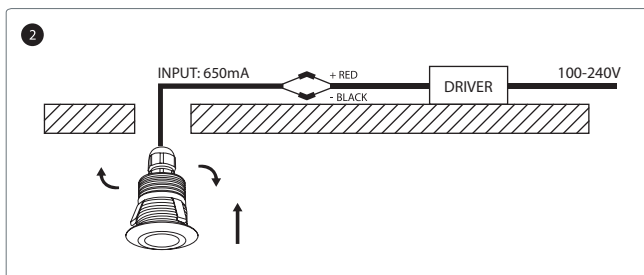

IT Gli apparecchi, per sicurezza nei confronti del grado di protezione, sono sigillati e forniti di cavo di alimentazione dotato di connettore. Realizzare la connessione elettrica semplicemente collegando il connettore senza aprire né manomettere l'apparecchio, poi fissate l'apparecchio nel soffitto.

EN The devices, in order to grant the IP rate, are delivered sealed and equipped with power supply cable with connectors. Connect the device to the plant simply linking the connector, without opening or tamper with the device. Then install the device in the ceiling.

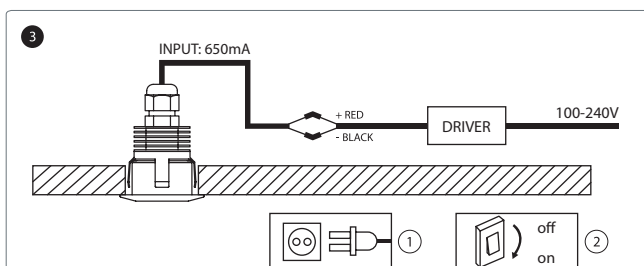

IT Verificare la corretta esecuzione dei collegamenti al circuito di alimentazione, procedere con l'accensione.

EN After verifying the correct circuit, wiring to the power supply, switch on the electricity for the light fitting.

SCHEMI DI COLLEGAMENTO/CONNECTION DIAGRAMS

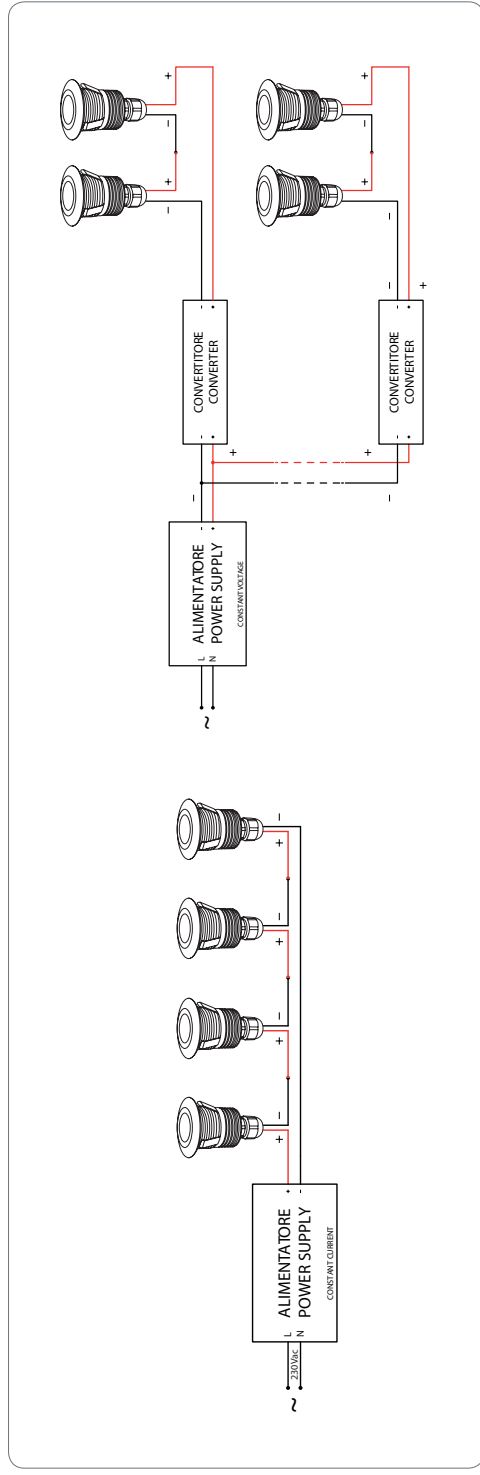

ACCESSORI/ACCESSORIES



SERIE APC CORRENTE COSTANTE CONSTANT CURRENT		APC006.650 Min 1 - Max 3	APC012.650 Min 1 - Max 4	APC020.650 Min 3 - Max 9	SERIE ACP CORRENTE COSTANTE CONSTANT CURRENT		ACP032.700 Min 4 - Max 9	SERIE APP CORRENTE COSTANTE CONSTANT CURRENT		APP003.650 1	APP006.650 Min 1 - Max 2		DRV650.M 1
---	--	------------------------------------	------------------------------------	------------------------------------	---	--	------------------------------------	---	--	------------------------	------------------------------------	--	----------------------

Accessori non inclusi/Accessories not included

Antares

Modello/Model	Watt	Alimentazione/Input
AN02N	3W	24Vdc
AN04N	3W	24Vdc

IT

ISTRUZIONI DI SICUREZZA

- L'apparecchio deve essere installato, connesso e testato da un elettricista qualificato e in accordo con le norme vigenti.
- Disconnettere l'alimentatore prima dell'installazione o della manutenzione dell'apparecchio e assicurarsi che i cavi non vengano danneggiati.
- Pulire l'apparecchio con un panno leggero e un detergente a pH neutro.
- Laddove si abusasse dell'apparecchio o si apportassero modifiche, la garanzia sarebbe da considerarsi nulla.
- Il fornitore è libero di apportare modifiche al design, specificazioni ed istruzioni di montaggio.
- Assicurarsi che l'alimentatore non abbia cariche elettriche residue. È consigliato cortocircuitare l'uscita del l'alimentatore prima di collegare il Led.

EN

SAFETY INSTRUCTIONS

- The device should be installed, connected and tested by a qualified electrician, and in accordance with local regulations.
- Turn off the power supply before installation or maintenance of the device, and make sure that the cables will not be squeezed or damaged by sharp edges.
- Clean the device with a soft cloth and a standard pH neutral detergent. Stainless steel surfaces should be maintained regularly.
- Misuse or changes to the device cause loss of warranty.
- The manufacturer is free to change the design, specifications and instructions for assembly.
- Ensure that power supply doesn't keep residual electric charges. It is recommended to short-circuit output before connecting LEDs.

ISTRUZIONI PER L'INSTALLAZIONE/INSTALLATION INSTRUCTIONS

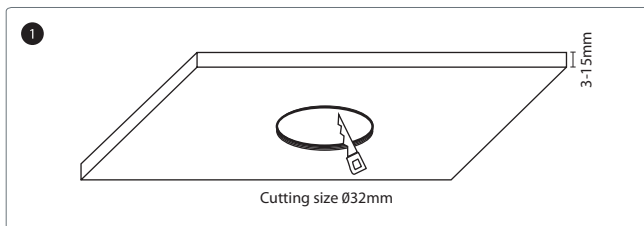

IT Realizzare il foro nel soffitto.

EN Make, in the ceiling, the hole for the light fitting.

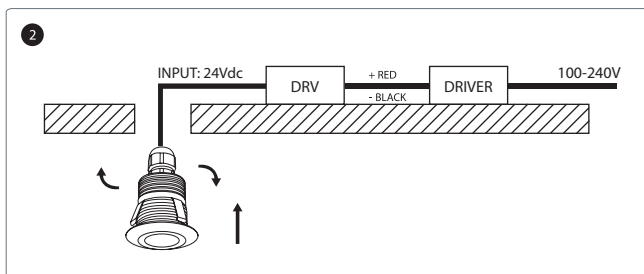

IT Gli apparecchi, per sicurezza nei confronti del grado di protezione, sono sigillati e forniti di cavo di alimentazione dotato di connettore. Realizzare la connessione elettrica semplicemente collegando il connettore senza aprire né manomettere l'apparecchio, poi fissate l'apparecchio nel soffitto.

EN The devices, in order to grant the IP rate, are delivered sealed and equipped with power supply cable with connectors. Connect the device to the plant simply linking the connector, without opening or tamper with the device. Then install the device in the ceiling.

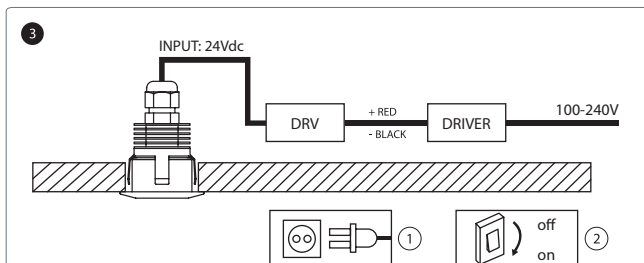

IT Verificare la corretta esecuzione dei collegamenti al circuito di alimentazione, procedere con l'accensione.

EN After verifying the correct circuit, wiring to the power supply, switch on the electricity for the light fitting.

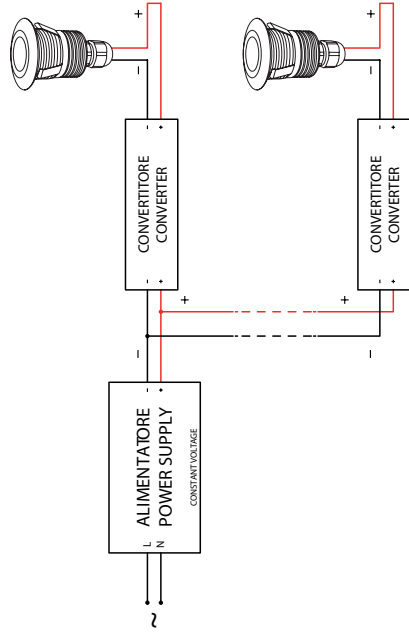

ACCESSORI/ACCESSORIES



SERIE APT
TENSIONE
CONSTANTE
CONSTANT
VOLTAGE



APT006.24
Min 1 - Max 2



APT015.24
Min 1 - Max 5



APT030.24
Min 1 - Max 10



SERIE AST
TENSIONE
CONSTANTE
CONSTANT
VOLTAGE

AST015.24
Min 1 - Max 5



SERIE ALT
TENSIONE
CONSTANTE
CONSTANT
VOLTAGE

ALT040.24
Min 1 - Max 13



SERIE ALP
TENSIONE
CONSTANTE
CONSTANT
VOLTAGE

ALP030.24
Min 1 - Max 10

AN02N/04N

Accessori non inclusi/Accessories not included

Antares RGB

Modello/Model	Watt	Alimentazione/Input
AN02N	3W	350mA
AN04N	3W	350mA

IT

ISTRUZIONI DI SICUREZZA

- L'apparecchio deve essere installato, connesso e testato da un elettricista qualificato e in accordo con le norme vigenti.
- Disconnettere l'alimentatore prima dell'installazione o della manutenzione dell'apparecchio e assicurarsi che i cavi non vengano danneggiati.
- Pulire l'apparecchio con un panno leggero e un detergente a pH neutro.
- Laddove si abusasse dell'apparecchio o si apportassero modifiche, la garanzia sarebbe da considerarsi nulla.
- Il fornitore è libero di apportare modifiche al design, specificazioni ed istruzioni di montaggio.
- Assicurarsi che l'alimentatore non abbia cariche elettriche residue. È consigliato cortocircuitare l'uscita del l'alimentatore prima di collegare il Led.

EN

SAFETY INSTRUCTIONS

- The device should be installed, connected and tested by a qualified electrician, and in accordance with local regulations.
- Turn off the power supply before installation or maintenance of the device, and make sure that the cables will not be squeezed or damaged by sharp edges.
- Clean the device with a soft cloth and a standard pH neutral detergent. Stainless steel surfaces should be maintained regularly.
- Misuse or changes to the device cause loss of warranty.
- The manufacturer is free to change the design, specifications and instructions for assembly.
- Ensure that power supply doesn't keep residual electric charges. It is recommended to short-circuit output before connecting LEDs.

ISTRUZIONI PER L'INSTALLAZIONE/INSTALLATION INSTRUCTIONS

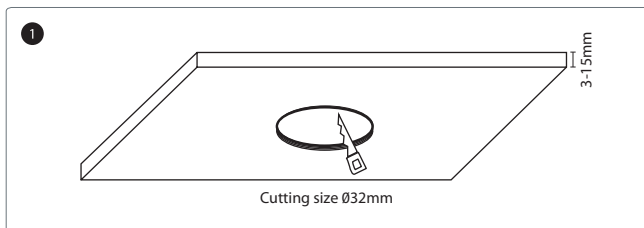

IT Realizzare il foro nel soffitto.

EN Make, in the ceiling, the hole for the light fitting.

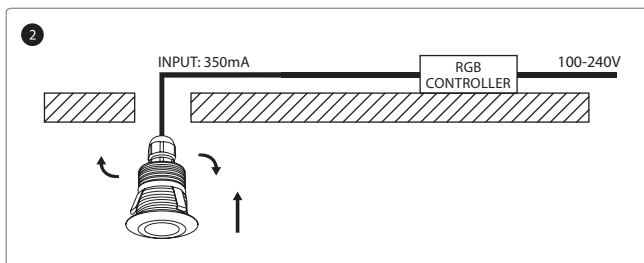

IT Gli apparecchi, per sicurezza nei confronti del grado di protezione, sono sigillati e forniti di cavo di alimentazione dotato di connettore. Realizzare la connessione elettrica semplicemente collegando il connettore senza aprire nè manomettere l'apparecchio, poi fissate l'apparecchio nel soffitto.

EN The devices, in order to grant the IP rate, are delivered sealed and equipped with power supply cable with connectors. Connect the device to the plant simply linking the connector, without opening or tamper with the device. Then install the device in the ceiling.

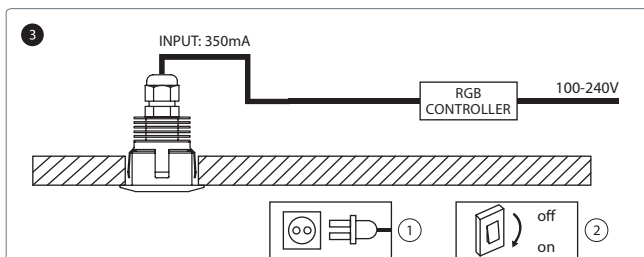

IT Verificare la corretta esecuzione dei collegamenti al circuito di alimentazione, procedere con l'accensione.



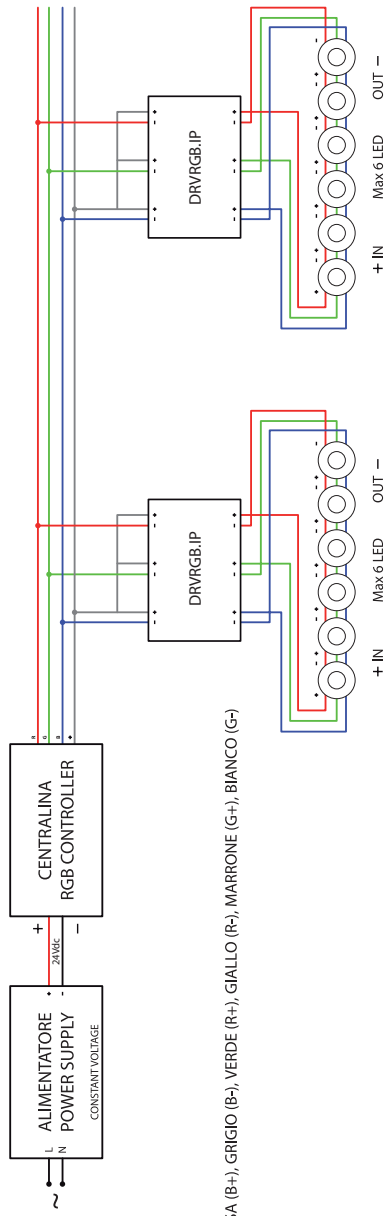

EN After verifying the correct circuit, wiring to the power supply, switch on the electricity for the light fitting.

SCHEMA DI COLLEGAMENTO/CONNECTION DIAGRAM



LEGENDA CAVI: ROSA (B+), GRIGIO (B-), VERDE (R+), GIALLO (R-), MARRONE (G+), BIANCO (G-)

ACCESSORI/ACCESSORIES

	DRVRGB	1 - 6 LED			
	DRVRGB.C	1 - 6 LED			
	DRVRGB.IP	1 - 6 LED	X		
	CTR112RGB + DRVRGB...				
	CTR031				Min 1 - Max 9
AN02N/04N					

Accessori non inclusi/Accessories not included

AN02N



AN04N

